

Кассетный кондиционер воздуха Инструкция по эксплуатации и монтажу

Содержание

1. Условия гарантийного обслуживания и информация для владельца изделия	2
2. Проверка и подготовка к работе	3
3. Инструкции по технике безопасности	5
4. Упаковка и утилизация изделия	6
5. Основные части кондиционера	7
6. Режимы работы	10
7. Уход за кондиционером	15
8. Установка кондиционера (руководство по монтажу)	16
9. Возможные неполадки	27
10. Гарантийное и послегарантийное сервисное обслуживание	27
11. Технические характеристики	28



AB09CS1ERA (S)
AB12CS1ERA (S)
AB18CS1ERA (S)



AB24ES1ERA (S)
AB28ES1ERA (S)



AB36ES1ERA (S)
AB48ES1ERA (S)



AB60CS1ERA (S)

- Внимательно изучите данные инструкции по эксплуатации кондиционера и обязательно сохраните эти инструкции для дальнейшего использования !

Уважаемый покупатель!

Поздравляем вас с удачной покупкой!

Корпорация HAIER выражает вам огромную признательность за ваш выбор и гарантирует высокое качество, безупречное функционирование приобретенного вами изделия при соблюдении правил эксплуатации.

Убедительно просим вас, во избежание недоразумений, внимательно изучить данную инструкцию по эксплуатации до того, как начнете эксплуатировать изделие.

Условия гарантийного обслуживания и информация для владельца изделия

Вся продукция, предназначенная Хайер Групп Ко. Лтд. для продажи на территории РФ, изготовлена с учетом условий эксплуатации в РФ, прошла соответствующую сертификацию на соответствие ГОСТу. Чтобы убедиться в этом, просим вас проверить наличие на изделии официального знака соответствия Ростест, подтверждающего сертификацию данного изделия в Системе сертификации ГОСТ Р.

Во избежание недоразумений, убедительно просим вас при покупке внимательно изучить данную инструкцию по эксплуатации, условия гарантийных обязательств и проверить правильность заполнения гарантийного талона. При этом серийный номер и наименование модели приобретенного вами изделия должны быть идентичны записи в гарантийном талоне. Не допускается внесение каких-либо изменений, исправлений. В случае неправильного или неполного заполнения гарантийного талона немедленно обратитесь в торгующую организацию.

Информация по условиям гарантийного и сервисного обслуживания изложена в гарантийном талоне, заполняемом при покупке изделия в магазине.

Кондиционеры соответствуют требованиям нормативных документов:

ГОСТ Р 52161.2.40-2008; ГОСТ Р 51318.14.2-2006; ГОСТ Р 513.3.2-2006;

ГОСТ Р 51318.14.1-2006; ГОСТ Р 51317.3.3-2008

В соответствии с постановлением Правительства РФ №720 от 16.06.97 Корпорация Хайер устанавливает официальный срок службы на изделия бытовой техники, предназначенные для использования в быту, — 7 лет с даты производства изделия. Учитывая высокое качество, надежность и степень безопасности продукции, фактический срок эксплуатации может значительно превышать официальный. По окончании срока службы изделия обратитесь в Авторизованный сервисный центр Хайер для проведения профилактических работ и получения рекомендаций по дальнейшей эксплуатации изделия.

Проверка и подготовка к работе

Перед использованием кондиционера в первый раз:

- Распакуйте кондиционер удалите пенопласт и липкую ленту, фиксирующие аксессуары

Не разрешайте детям играть с упаковочными материалами!

- Проверьте наличие всех принадлежностей и документов
- Убедитесь, чтобы все компоненты внутри упаковочной коробки соответствуют упаковочному листу. При наличии расхождений обратитесь в магазин, где была совершена покупка.
- Монтаж кондиционера должен производиться представителями специализированной монтажной компании, которая обеспечивает гарантию на выполненные работы по монтажу изделия не менее одного года с момента, выполнения работ, делает отметку и ставит свою печать в гарантийном талоне. Ненадлежащая установка кондиционера может привести к поломке кондиционера, поражению электрическим током, пожару, утечке воды.

Внимание!

При выборе места установки внутреннего блока необходимо обеспечить отсутствие воздействия на него прямых солнечных лучей обогревательных приборов влаги или воды. Необходимо обеспечить свободную циркуляцию воздуха вокруг внешнего блока. Избегайте мест где шум от работы кондиционера может причинить беспокойство соседям.

Оборудование должно быть установлено в доступном для сервисного обслуживания месте: Невозможность осуществить свободный доступ к оборудованию без применения специальных средств может быть одной из причин отказа вам в гарантийном обслуживании.

Условия, которые следует неукоснительно соблюдать для вашей безопасности:

- Устанавливайте кондиционер в месте недоступном для детей.
- Напряжение питания соответствует значениям, указанным в табличке технических характеристик изделия.
- Розетка имеет заземление в соответствии с нормами электробезопасности.
- Розетка подходит к вилке кондиционера, в противном случае замените розетку или вилку.
- После установки должен быть обеспечен свободный доступ к питающему кабелю и вилке изделия.
- Питающий кабель не должен быть перекручен, натянут, пережат, или находится под корпусом кондиционера.
- Не используйте удлинители или многогнездовые розетки.
- Внутренний блок кондиционера не должен устанавливаться вне помещений или в помещениях, не удовлетворяющих нормам электробезопасности.
- Электрическая розетка должна находиться на расстоянии не более 1,5 м от внутреннего блока кондиционера.
- Убедитесь, что воздушный фильтр установлен правильно.
- Если кондиционер длительное время не работал, очистите воздушный фильтр.
Порядок чистки фильтра приведен в разделе "Уход за кондиционером".

Проверка и подготовка к работе

Не заслоняйте и не закрывайте вентиляционные решетки кондиционера. Не вставляйте пальцы или любые другие предметы в вентиляционные решетки кондиционера. Это может привести к травме, стать причиной повреждений внутреннего вентилятора или других деталей кондиционера.

Изготовитель не несет ответственности за вред, причиненный покупателю, или за повреждения кондиционера, если не соблюдаются вышеуказанные рекомендации.

Этот кондиционер разработан для непрофессионального, бытового использования и не должен использоваться не по назначению.

Правильная работа кондиционера может быть обеспечена только при соблюдении следующих условий:

Охлаждение	внутри	Максимальная темп. DB/WB Минимальная темп. DB/WB	32/23°C 18/14°C
	снаружи	Максимальная темп. DB/WB Минимальная темп. DB/WB	46/26°C 10/6°C
Обогрев	внутри	Максимальная темп. DB/WB Минимальная темп. DB/WB	27°C 15°C
	снаружи	Максимальная темп. DB/WB Минимальная темп. DB/WB	24/18°C -15°C

DB - температура по сухому термометру

WB - температура по мокрому термометру

Инструкции по технике безопасности

Внимательно изучите данные инструкции по эксплуатации кондиционера и обязательно сохраните эти инструкции для дальнейшего использования!

Кондиционер подключается к электросети переменного тока. Провод электропитания должен быть подключен через защитный автомат сети.

Используйте источник питания с отдельной проводкой, предназначенный только для кондиционера.

Прокладка заземления отдельным проводом не допускается.

В результате отклонений электрического напряжения возможен выход из строя кондиционера и его деталей.

Если место установки кондиционера не имеет стабильного электропитания, то следует установить дополнительно автоматический регулятор напряжения с подходящей мощностью.

Ремонт и обслуживание, требующие соблюдения особых мер безопасности и специальной подготовки, должны выполняться только квалифицированными специалистами.

Используйте предохранители номинальной силы тока

В случае возникновения странного звука, появления запаха или дыма из кондиционера, отключите питание кондиционера и обратитесь в Сервисный центр.



Не устанавливайте кондиционер в местах с возможной утечкой воспламеняющегося газа, паров легковоспламеняющихся жидкостей и масел

Не открывайте переднюю панель во время работы кондиционера

Не подвергайте людей, домашних животных или растения прямому воздействию холодного или горячего воздуха

в течение длительного времени .

Не используйте кондиционер в течение длительного времени в закрытом помещении или в месте, где находятся маленькие дети или люди в преклонном возрасте

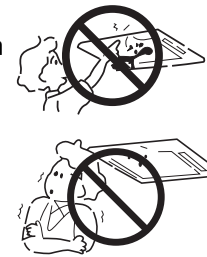

Не позволяйте пользоваться кондиционером детям и пожилым людям без присмотра.

Во избежание поломки кондиционера, сначала выключите его и не менее чем через 30 секунд отсоедините сетевую вилку от розетки.

Не предпринимайте самостоятельных попыток ремонта, перемещения, модификации или переустановки кондиционера

Ни в коем случае не разрешайте детям вставать или садиться на наружный блок.

Не вставляйте сверху на кондиционер и не кладите на него тяжелые предметы.

Не используйте кондиционер в целях хранения продуктов, медикаментов, картин, специального оборудования, разведения или выращивания чего либо.

Не устанавливайте цветы или контейнеры с водой на верхнюю поверхность кондиционера.

После длительного использования проконтролируйте отсутствие повреждений на подставке и арматуре наружного блока. Если допустить их повреждение, то падение блока может вызвать травму.

Не размещайте под внутренним блоком предметы или оборудование, выделяющее тепло. Это может вызвать деформацию и привести к сгоранию блока.

Не прикасайтесь к кондиционеру влажными руками.

Не используйте воду, выходящую из кондиционера, в качестве питьевой.

Для обеспечения электрической изоляции кондиционера, во время чистки и уборки кондиционера не распыляйте жидкость на него и не промывайте сильным напором струи. Во время очистки внешних поверхностей кондиционера пользуйтесь слегка влажной тканью. Не используйте при очистке абразивные материалы.

Демонтаж, монтаж и модификация кондиционера должны осуществляться квалифицированными специалистами. Любое неквалифицированное вмешательство может привести к повреждению охлаждающих труб, а также к потере свойств кондиционера и причинению вреда здоровью.

Ремонт кондиционера должен осуществляться квалифицированными специалистами сервисного центра



Производитель не несет ответственности за вред, причиненный покупателю, или за повреждения кондиционера, если не соблюдаются вышеуказанные рекомендации.

Упаковка и утилизация изделия

Упаковка

утилизируя упаковку, не забывайте об охране окружающей среды, а также вынуть из всех углублений упаковочных элементов дополнительные материалы, пульты и инструкции к изделию.

Утилизация

Если ваш старый кондиционер больше нельзя использовать, и вы хотите его выбросить, то для того, чтобы не наносить вред окружающей среде, кондиционер нужно правильно утилизировать. Изоляция и система охлаждения могут содержать в себе вредные для озонной оболочки материалы. Обратитесь в местные коммунальные службы для получения дополнительной информации. При утилизации кондиционера убедитесь, что поблизости нет маленьких детей.

Этот символ на изделии или упаковке обозначает, что данное изделие не должно утилизироваться с бытовыми отходами.



Изделие следует отнести в точку сбора или утилизации электрического или электронного оборудования. Убедившись, что изделие будет утилизировано должным образом, вы сможете предотвратить возможное негативное воздействие на окружающую среду и здоровье людей, которое может быть вызвано неправильной утилизацией.

Дополнительную информацию об утилизации данного изделия можно получить, связавшись с офисом компании в вашем городе, коммунальной службой, занимающейся удалением отходов, или магазином, в котором было приобретено изделие.

Основные части кондиционера

Внутренний блок

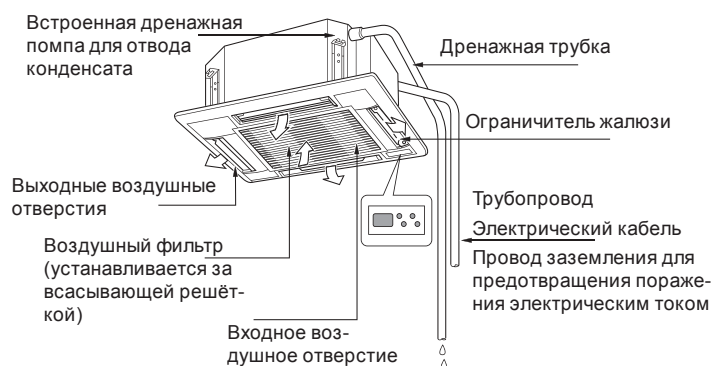

Внешний блок

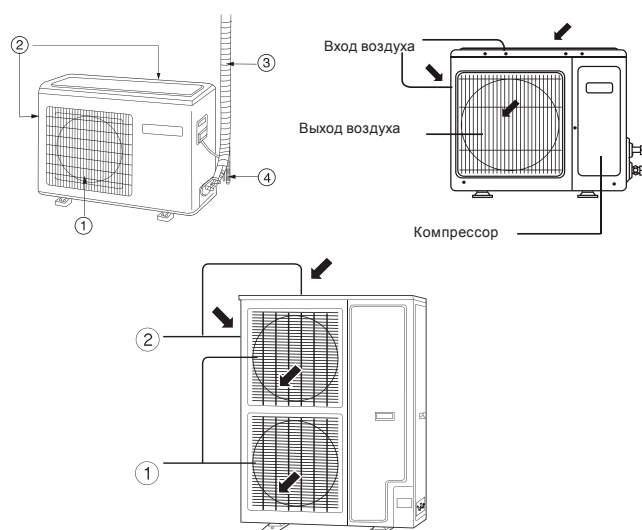

1. Выход воздуха
2. Вход воздуха
3. Подключаемые трубы и электрокабель
4. Дренажный шланг

Основные части кондиционера

Пульт дистанционного управления

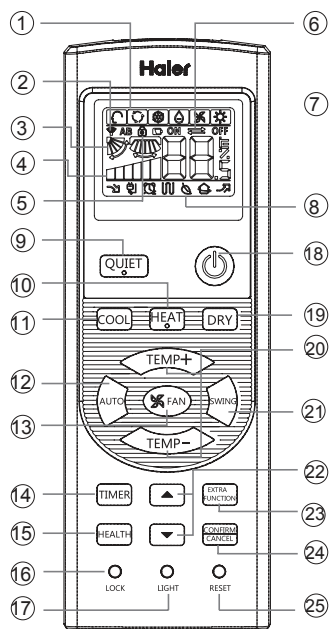

1. Индикатор режимов работы

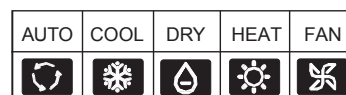

2. Индикатор передачи сигнала

3. Индикатор режима **SWING**

4. Индикатор **FAN** режима работы вентилятора



5. Индикатор функции блокировки пульта (**LOCK**).

6. Индикатор функции таймера.

7. Индикатор **TEMP** значения желаемой температуры.

8. Индикатор дополнительных функций.

Режим работы	QUIET	SLEEP	HEALTH	TURBO
Значек на пульте				

9. Кнопка **QUIET**. Используется для включения бесшумного режима.

10. Кнопка **HEAT**. Используется для включения режима обогрева.

11. Кнопка **COOL**. Используется для включения режима охлаждения.

12. Кнопка **AUTO**. В автоматическом режиме работы, переключение режимов охлаждения и обогрева происходит автоматически, в соответствии с температурой в помещении.

13. Кнопка **FAN**. Используется для выбора одной из трех скоростей вентилятора: низкая (**LOW**); средняя (**MED**); высокая (**HI**), а также для выбора автоматического режима работы вентилятора (**AUTO**).

14. Кнопка **TIMER**. Используется для установки времени включения/выключения по таймеру.

15. Кнопка **HEALTH**.

(в данной модели кнопка не используется)

16. Кнопка **LOCK**. Используется для блокировки.

17. Кнопка **LIGHT**. Используется для управления распределением воздушного потока включения/выключения подсветки панели индикации внутреннего блока.
18. Кнопка **POWER ON/OFF**. Используется для включения/выключения кондиционера
19. Кнопка **DRY**. Используется для включения режима осушения.
20. Кнопки **TEMP**. Используются для установки значения желаемой температуры.
21. Кнопка **SWING**. Используется для изменения направления воздушного потока.
22. Кнопка **HOUR**. Используются для установки времени включения/выключения таймера.
23. Кнопка **EXTRA FUNCTION**. Используется для включения дополнительных функций.
- управление распределением воздушного потока
 - режим распределения воздушного потока №1
 - режим распределения воздушного потока №2
 - возврат к первоначальному положению воздушной заслонки
 - режим сна
 - режим повышенной производительности
24. Кнопка **CANCEL/CONFIRM** Используются для подтверждения установки параметров таймера или других дополнительных режимов
25. Кнопка **RESET**. Используется для сброса установок пульта дистанционного управления (когда пульт дистанционного управления работает неверно, используйте заостренный предмет, например карандаш, чтобы нажать на эту кнопку).

Основные части кондиционера

Пульт дистанционного управления

Установка элементов питания

1. Снимите заднюю крышку пульта дистанционного управления, слегка надавив на нее большим пальцем.
2. Вставьте батареи (размер AAA, 1.5 V) в соответствии с указанной полярностью (+),(-)
3. Закройте крышкой батарейный отсек.

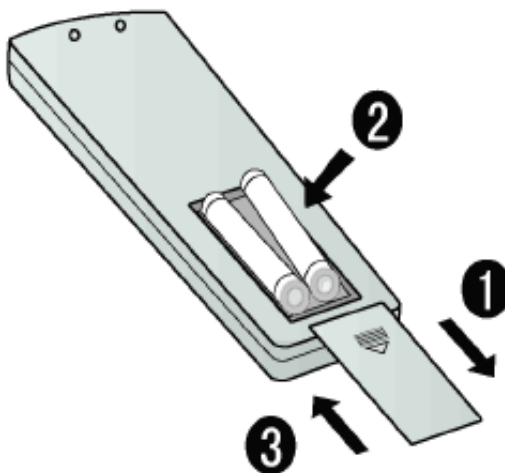

Внимание!

При использовании беспроводного пульта дистанционного управления расстояние до кондиционера не должно превышать 7 метров.

Если в комнате установлены люминесцентные лампы или радиотелефон, то пульт дистанционного управления может работать неправильно. В этом случае следует сократить дистанцию между пультом управления и кондиционером, приблизив его к отверстию приемника.

Замените батареи в пульте дистанционного управления если символы на дисплее пульта горят слишком ярко или наоборот - недостаточно ярко.

Если на дисплее пульта не отображаются изменения настроек, извлеките батарейки из батарейного отсека и через 2 секунды установите их обратно.

Если после установки батареек на дисплее не отображается информация, нажмите кнопку RESET. Извлеките из пульта дистанционного управления батареи, если он не будет использоваться в течение долгого времени.

Режимы работы

Выбор режима работы

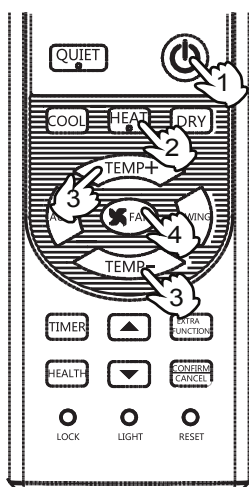

1. Для включения кондиционера нажмите кнопку ON/OFF, кондиционер включится в работу согласно последнему выбранному режиму.



2. Для выбора необходимого режима работы нажмите соответствующую кнопку:
 Кнопка HEAT. Используется для включения режима обогрева.
 Кнопка COOL. Используется для включения режима охлаждения.
 Кнопка DRY. Используется для включения режима осушения.

3. Для установки значения температуры используйте кнопки / .

Каждое нажатие на кнопку будет увеличивать значение температуры на 1 °С.
 Каждое нажатие на кнопку будет уменьшать значение температуры на 1 °С.

Установленную температуру кондиционер поддерживает автоматически.

4. Для выбора скорости вращения вентилятора нажмите кнопку FAN.



При работе кондиционера пользователь сам выбирает скорость вращения вентилятора.

Когда ВЕНТИЛЯТОР установлен в АВТОМАТИЧЕСКОМ режиме, кондиционер автоматически регулирует скорость вентилятора в зависимости установленной температуры.

Режим работы	Пульт управления	Примечание
AUTO		В этом режиме работы кондиционер автоматически выберет режим работы в зависимости от температуры в помещении. Когда режим вентилятора задан режимом AUTO, то и скорость вентилятора будет выбрана так же автоматически.
COOL		Если кондиционер "только холод, то на его дисплее нет значков для обозначения теплового режима.
DRY		В режиме DRY, когда в комнате итак холодно, тогда температура повышается на +2 С, а блок будет работать меняя скорость вентилятора от LOW до установленной пользователем.
HEAT		В тепловом режиме HEAT, теплый воздух начнет выдаваться блоком с задержкой по времени, для предотвращения подачи в комнату холодного воздуха.
FAN		В режиме вентиляции блок не сможет работать в режимах COOL или HEAT, а так же недоступен режим AUTO, как и настройки температуры. Если включен режим AUTO для вентилятора, то скорость определяется комнатной температурой. Режим SLEEP также работать не будет.

Изменение направления воздушного потока

С помощью кнопки SWING Вы можете изменить направление воздушной заслонки. При каждом нажатии на кнопку горизонтальная заслонка примет одно из следующих положений:

При включении кондиционера, воздушная заслонка в зависимости от выбранного режима работы (охлаждение или нагрев) автоматически примет фиксированное положение.

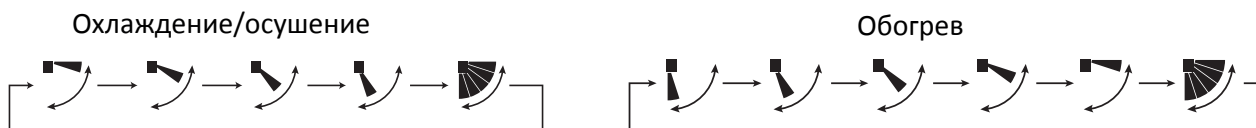

Выключение кондиционера

Для выключения кондиционера нажмите кнопку ON/OFF. На панели внутреннего блока погаснут все индикаторы, а на пульте ДУ будет высвечиваться только значение текущего времени.

Режимы работы

Установка таймера включения/выключения

Используя таймер включения/выключения, Вы можете, автоматически включать кондиционер утром, когда Вы просыпаетесь, или вечером, когда приходите с работы, и автоматически выключать кондиционер в заданное время.

Таймер включения/выключения (ON/OFF)

После включения кондиционера с помощью пульта ДУ выберите необходимый режим работы кондиционера. При этом текущий режим работы кондиционера отобразится на индикации пульта дистанционного управления. Выбор режима таймера Нажмите кнопку TIMER для выбора необходимого режима таймера. Каждое нажатие на кнопку TIMER будет изменять режимы таймера в следующей последовательности:

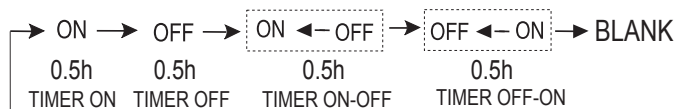

Выберите необходимый режим таймера. При этом на пульте дистанционного управления будет соответственно мигать индикация ON или OFF.

Установка таймера включения или выключения

Установка времени включения или выключения по таймеру

Для установки времени включения или выключения по таймеру используйте кнопки ▲/▼. С каждым нажатием на кнопку ▲ значение времени будет увеличиваться на 0,5 часа, если заданное время не превышает 12 часов или на 1 час, если заданное время превышает 12 часов. Если нажать на кнопку ▲ и удерживать ее, то значение времени будет изменяться быстрее, пока эта кнопка не будет отпущена.

С каждым нажатием на кнопку ▼ значение времени будет уменьшаться на 0,5 часа, если заданное время не превышает 12 часов или на 1 час, если заданное время превышает 12 часов. Если нажать на кнопку ▼ и удерживать ее, то значение времени будет изменяться значительно быстрее, пока эта кнопка не будет отпущена. Все текущие изменения значения времени будут отображаться на индикации пульта. Вы можете установить любое значение времени включения/выключения по таймеру в пределах 24 часов.

Подтверждение установок таймера

Для подтверждения установок времени включения/выключения по таймеру используйте кнопку CANCEL/CONFIRM. При этом на пульте ДУ перестанет мигать индикация ON или OFF и отобразится время включения/выключения кондиционера. На панели индикации внутреннего блока загорится индикатор TIMER.





Отмена установок таймера

Для отмены установок таймера нажмите кнопку TIMER несколько раз, пока на дисплее пульта управления не исчезнет индикация режимов таймера (ON и OFF).

Внимание! После замены батарей или сбоя электропитания необходимо переустановить параметры настройки таймера. Для того чтобы включить кондиционер в заданное время и потом выключить его по прошествии установленного времени, или выключить кондиционер в заданное время и потом включить его по прошествии установленного времени, используйте функцию TIMER ON-OFF.

Режимы работы

Режимы распределения горизонтального воздушного потока

Для установки необходимого режима распределения воздушного потока используйте кнопку . Когда значок  начнет мигать, нажмите кнопку  в результате, нажимая на кнопку  будем получать при каждом нажатии, следующую индикацию на пульте управления:

ОХЛАЖДЕНИЕ/ОСУШЕНИЕ (COOL/DRY): 

ОБОГРЕВ (HEAT): 





Зафиксируйте положение шторок нажатием на кнопку



Внимание!

- Не перемещайте воздушные заслонки вручную. В противном случае, воздушные заслонки будут работать неправильно. Если воздушные заслонки работают неправильно, отключите данную функцию, а через несколько минут отрегулируйте положение заслонок с помощью пульта дистанционного управления как указано в инструкции выше.
- Если в помещении большая влажность, то на шторках установленных под углом к воздушному потоку может образовываться конденсат и выбрасываться вместе с воздухом. В таком случае рекомендуется все шторки установить в положение создающее минимальное сопротивление выходу воздуха из кондиционера.

Комфортное распределение воздушного потока

1. Нажмите кнопку , чтобы включить блок.
2. Установите комфортную температуру
3. Нажимайте кнопку  до тех пор, пока не увидите на пульте желаемое положение шторки  Комфорт верх.  Комфорт низ.  Возврат, после чего подтвердите выбранное вами

положение кнопкой 

Для того, чтобы зафиксировать шторки в промежуточном положении, дождитесь, пока воздушная заслонка начнет перемещаться непрерывно и нажмите кнопку , когда шторки находятся в нужном положении.

1. После возврата к стандартным настройкам, положение воздушной заслонки не будет зафиксировано.
2. В режиме обогрева, лучше установить нижнее положение воздушной заслонки.
3. В режиме охлаждения или осушения, лучше установить верхнее положение воздушной заслонки.
4. При долгом использовании в режиме охлаждения или осушения, при повышенной влажности внутри помещения, на воздушной заслонке, могут появиться капельки конденсата. Это нормально и не является дефектом оборудования.

Режимы работы

Режим повышенной производительности

Используйте эту функцию для быстрого прогрева помещения.

Нажмите несколько раз кнопку EXTRA FUNCTION, пока на дисплее пульта дистанционного управления не начнет мигать символ . Для подтверждения выбора данного режима нажмите кнопку CANCEL/CONFIRM.

Бесшумный режим

Используйте данный режим во время отдыха или чтения. Нажмите кнопку QUIET, на дисплее пульта дистанционного управления загорится символ  кондиционер начнет работать в бесшумном режиме.

Для отключения данного режима нажмите кнопку QUIET еще раз.

Внимание! При длительном использовании бесшумного режима, реальная температура в помещении может отличаться от заданного значения.

Режим комфортного сна (SLEEP)

Нажмите кнопку дополнительных функций несколько раз до появления значка 

EXTRA
FUNCTION



значек будет мигать.

CONFIRM
CANCEL

Для подтверждения входа в режим нажмите

В этом режиме система автоматически регулирует температуру подаваемого воздуха и скорость вращения вентилятора внутреннего блока в соответствии со специальным алгоритмом, способствующим более глубокому и здоровому сну.

В режиме охлаждения

Каждый час работы после запуска режима комфортного сна установленная температура повышается на 1°C. После повышения на 2°C, показатель температуры поддерживается постоянным. Через 6 часов работы режим комфортного сна будет отключен.

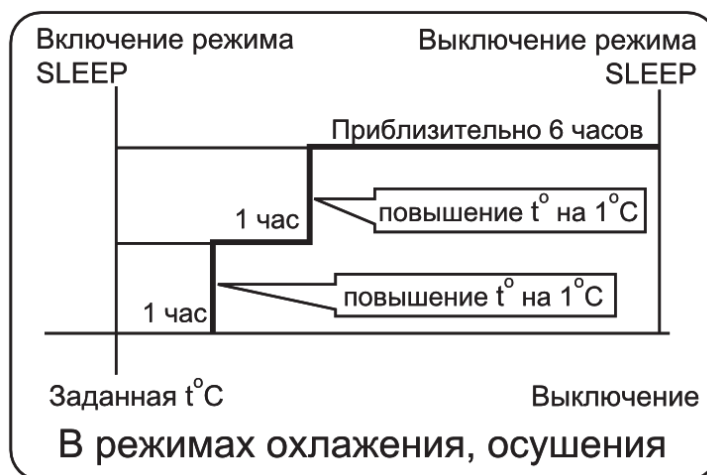

Режимы работы

В режиме обогрева

Каждый час работы после запуска режима комфортного сна установленная температура понижается на 2°C. После понижения на 4°C, показатель температуры поддерживается постоянным в течении 3 часов. Через 3 часа работы температура увеличивается на 1°C. Через 3 часа работы режим комфортного сна будет отключен.

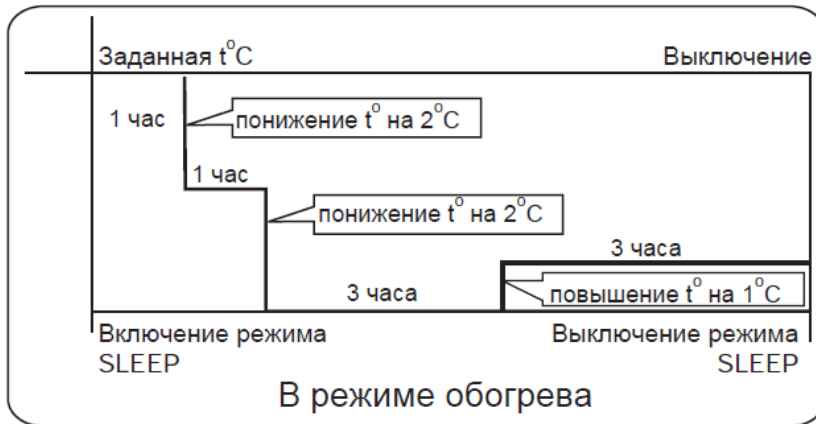

Внимание!

Режим комфортного сна доступен в режиме автоматического поддержания температуры «AUTO», в режиме охлаждения «COOL», в режиме осушения «DRY» и в режиме обогрева «HEAT». В режиме вентиляции режим комфортного сна недоступен.

Уход за кондиционером

Для правильного использования кондиционера

<p>Задайте желаемую температуру в комнате</p> 	<p>Не блокируйте поток воздуха от кондиционера</p> 	<p>Пульт управления</p>  <p>Защитите пульт от попадания внутрь его влаги и не протирайте экран химически активными жидкостями во избежание помутнения экрана.</p>	<p>Уход за корпусом</p>  <p>Протирайте кондиционер мягкой и сухой тряпкой. При серьезных загрязнениях используйте нейтральное моющее средство, разведенное водой. После промывки удалите моющее средство полностью.</p>
<p>Закройте окна и двери</p> 	<p>Используйте таймер</p> 	<p>Запрещается использовать:</p>  <p>Ацетон, бензин, растворитель или моющее средство, которое может повредить покрытие. Горячую воду более 50°C</p>	
<p>Если не предполагается использовать кондиционер длительное время, отключите автомат питания.</p> 	<p>Регулируйте направление воздушного потока, используя шторку</p> 	<p>Очистка воздушного фильтра</p> <ol style="list-style-type: none"> Открыть переднюю панель, потянув ее вверх. Извлечь фильтр. Нажмите на фиксаторы на крышке по бокам. Потяните немного вниз, сняв стопора, и удалите фильтр, вынув его из фиксирующей рамки. Почистить фильтр. Используйте пылесос для удаления пыли, или промойте фильтр водой. После мойки, высушите фильтр. Установить фильтр на место. Закрепите фильтр таким образом, чтобы надпись "ФРОНТ" смотрела вперед. Вы должны быть уверены в том, что фильтр попал в пазы и полностью зафиксировался стопорами. Если вставить фильтр неправильно, то это может его повредить. Закрывать переднюю панель.  <p>Чистка раз в две недели</p>	

Очистка всасывающей решётки

- Откройте лицевую панель. Снимите крышку со стопоров по бокам
- Выньте воздушный фильтр. Пошаговое описание в предыдущем разделе «Очистка воздушного фильтра».
- Снимите всасывающую решётку. Откройте всасывающую решётку на 45 градусов и переместите в направлении, указанном на рисунке.

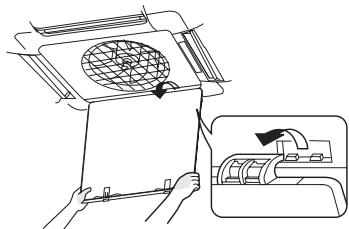

4. Очистка

- Внимание!**
- Для очистки фильтра не используйте воду температурой выше 50 °C, в противном случае возможно обесцвечивание фильтра или его деформация.
 - Используйте щетку с мягкой щетиной и нейтральное моющее средство, затем стряхните остатки воды.
- Примечание: В случае сильного загрязнения воспользуйтесь специальным моющим средством, используемым для мытья вентиляторов или посуды.

5. Установите стандартный фильтр на место.

- Закройте всасывающую решётку. Убедитесь, что фиксаторы защелкнулись.

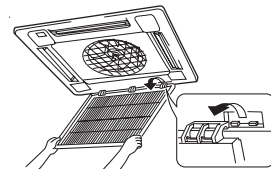

Очистка отверстия нагнетания и корпуса

Внимание!

Для очистки не используйте бензин, керосин, растворитель, полировочные составы, летучие масла или другие подручные средства.

- Для очистки фильтра не используйте воду температурой выше 50°C, в противном случае возможно обесцвечивание фильтра или его деформация.
- Используйте щетку только с мягкой щетиной
- Если загрязнение корпуса сильное, воспользуйтесь водой или нейтральным моющим средством
- Если загрязнение воздухонаправляющих жалюзи сильное, они могут быть демонтированы (поэтапное описание дано ниже) и очищены.

Демонтаж и повторная установка жалюзи

- Зафиксируйте жалюзи в нижнем положении
 - Демонтируйте жалюзи
- Внимание!**
- Для очистки жалюзи воспользуйтесь водой, не используйте щетки с жесткой щетиной, не производите сильных механических воздействий.
 - Открутите винты с обеих сторон жалюзи.
 - Установка жалюзи. Слегка поверните жалюзи, для того чтобы вставить выступы в соответствующие пазы с обеих сторон блока (корпуса) и присоедините их при помощи болтов
- 

Установка кондиционера (руководство по монтажу)

Монтаж кондиционера должен осуществляться квалифицированным персоналом имеющим соответствующие разрешения и сертификаты, подтверждающие эту квалификацию и возможность работ с агрегатами содержащими газ под давлением и с напряжением до 1000 вольт. При этом следует применять только специализированный инструмент для работы с фреоновыми системами и не нарушать правил техники безопасности. Не пытайтесь устанавливать блок самостоятельно.

Нарушение правил монтажа или неквалифицированная установка данного оборудования может привести к утечке хладагента воды, стать причиной поражения электрическим током или пожара.

Внимание!

Рекомендуется устанавливать наружный блок кондиционера в легко доступном месте для удобства последующего обслуживания и ремонта.

Для соединения блоков используйте цельнотянутую трубку из фосфористой раскисленной меди ГОСТ 617-90, EN 12735, ASTM B280. Трубки, которые вы используете, должны быть чистыми как внутри, так и снаружи. На их поверхности не должно быть вредных для работы трубопроводов веществ, таких как сера, оксиды, пыль, стружки, масло, жир и вода.

Если блок устанавливается в небольшом помещении, необходимо принять меры к тому, чтобы концентрация хладагента в случае его утечки не превысила предельно допустимую норму.

При превышении допустимой нормы в случае утечки может возникнуть кислородная недостаточность.

Используйте только оригинальные комплектующие при монтаже оборудования.

Для крепления оборудования используйте крепеж соответствующий материалу перекрытия или стены к которым крепится внутренний или наружный блок соответственно, чтобы не произошло падение и не привело к травмам.

Монтаж внутреннего блока

Выбор места установки

Внутренний блок должен устанавливаться в таких местах, где обеспечена равномерная циркуляция холодного и теплого воздуха. Не следует использовать для установки следующие места:

- с высокой концентрацией соли в воздухе (приморская зона);
- с высокой концентрацией сернистых газов;
- с повышенной концентрацией масел (включая механические масла) и пара;
- места, где используются органические растворители;
- места, где установлены машины, генерирующие высокочастотные электромагнитные волны;
- рядом с дверью или окном, где возможен контакт с наружным воздухом с высоким содержанием влаги (легко образуется конденсат);

Расстояние между внутренним блоком и полом должно быть не более 2,7 м.

Установка кондиционера

Монтаж внутреннего блока

1. Возьмите картонный шаблон из упаковки внутреннего блока и приложите его к перекрытию, определив предварительно центр в квадрате, где предполагается установить блок. Для этого используйте отвес или лазерный уровень.
2. Выполните разметку мест крепления по шаблону маркером.
3. Подготовьте места крепления к перекрытию или опорной конструкции в зависимости от материала и конструктивного исполнения потолочной зоны.
4. Для бетонных перекрытий используйте забивные анкера и шпильки резьбовые, как показано на рисунке.
5. При монтаже декоративной панели используйте специальный шаблон, который идет в комплекте с внутренним блоком. Прикрепите шаблон, как показано на рисунке и сделайте разметку по которой следует вырезать проем под панель блока.

Важно!

Любые конструктивные решения при установке оборудования должны использовать штатные места крепления к кронштейнам блока и обеспечивать достаточную прочность подвеса внутреннего блока, учитывающую возможность дополнительных механических нагрузок на блок при монтаже коммуникаций, а так же при обслуживании в период эксплуатации (не менее 3-х крат от номинального веса блока для каждой точки крепления). Следует использовать шайбы с увеличенным внешним диаметром для плотного крепления на кронштейнах блока.

Следует использовать контргайки при креплении резьбовых соединений крепежа блока, чтобы предотвратить ослабление крепежа от возможных вибраций потолочных конструкций.

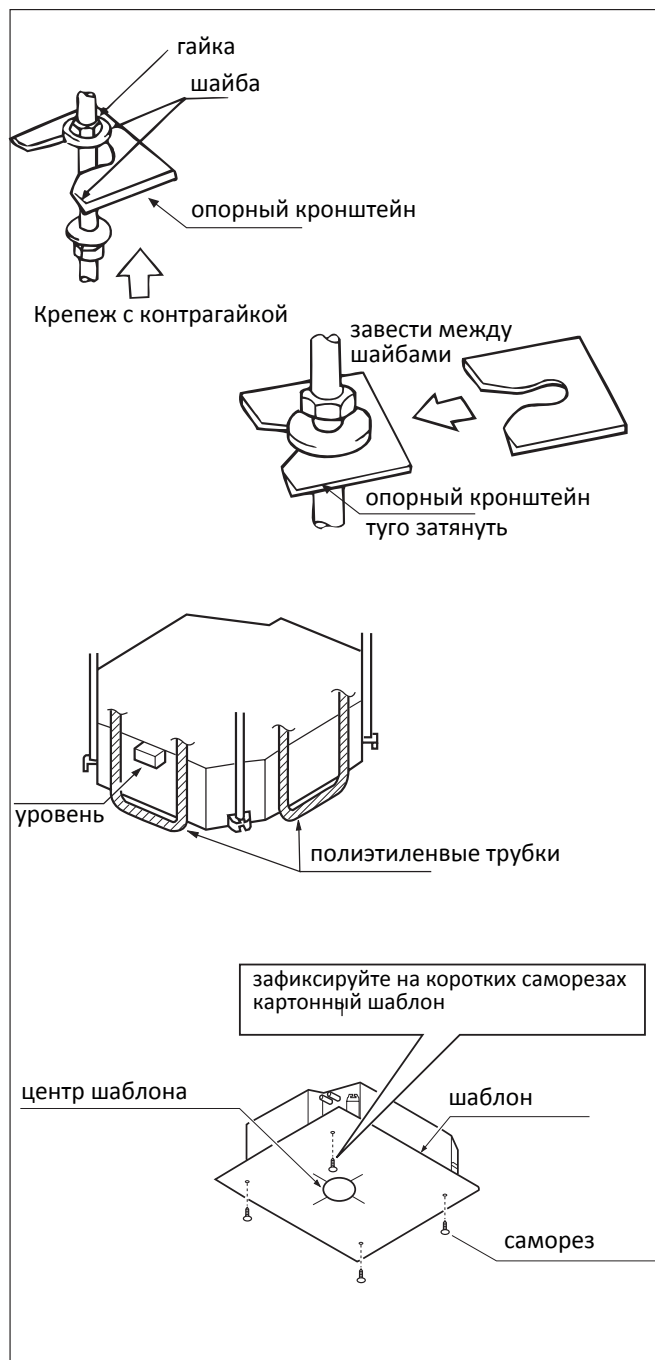
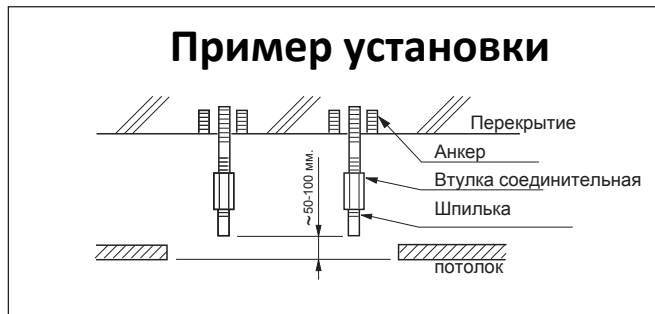

Установка кондиционера

Размер блока в сборе

Model	H
AB09CS1ERA AB12CS1ERA AB18CS1ERA AB36ES1ERA AB48ES1ERA AB60CS1ERA	310
AB24ES1ERA AB28ES1ERA	300

Схема расположения блока

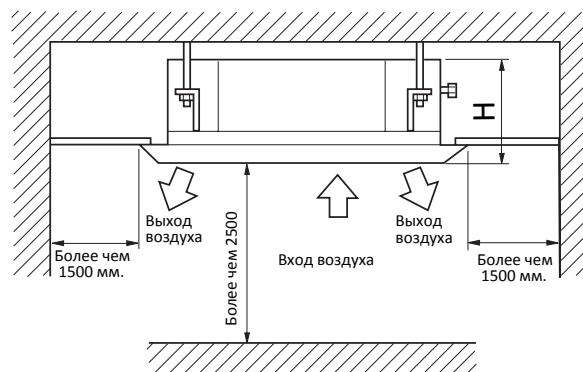

Параметры и установочные размеры для выполнения отверстий в потолке и разметка для установки анкерных дюбелей под несущие шпильки.

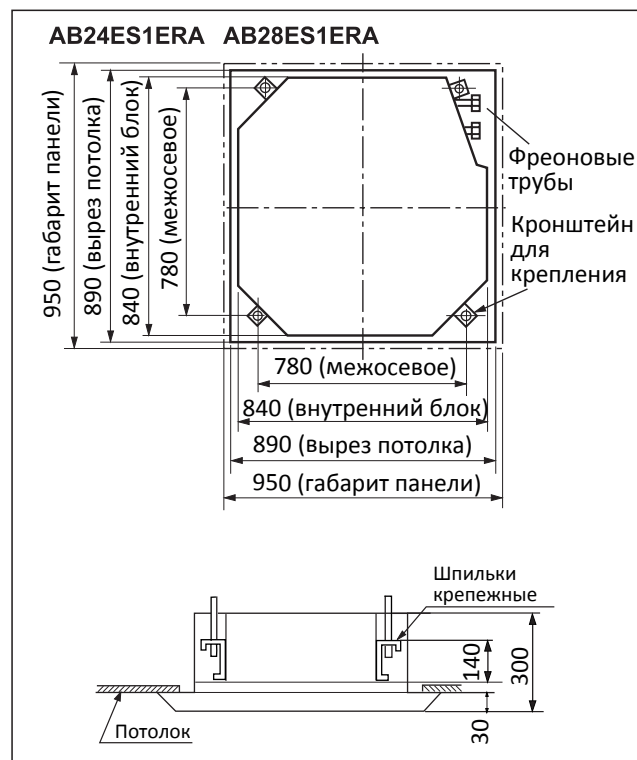
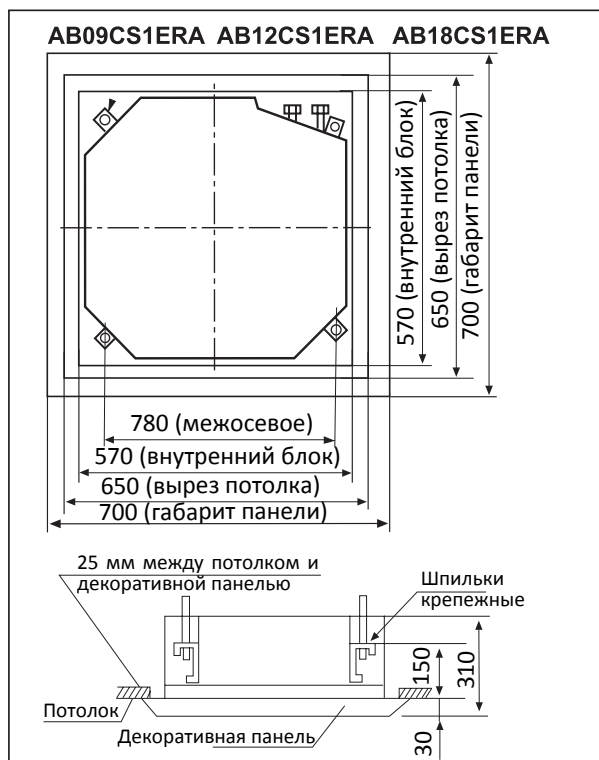

Установка кондиционера

AB36ES1ERA AB48ES1ERA

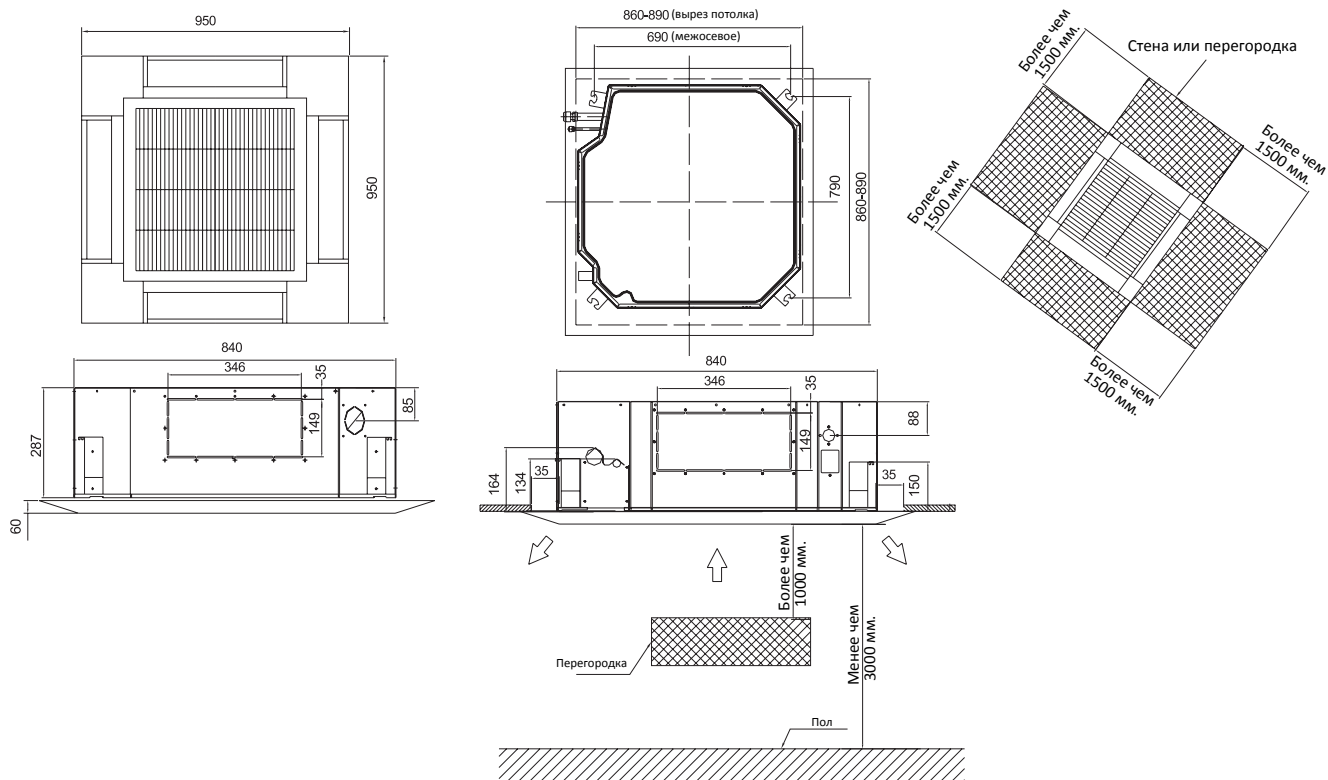

AB60CS1ERA

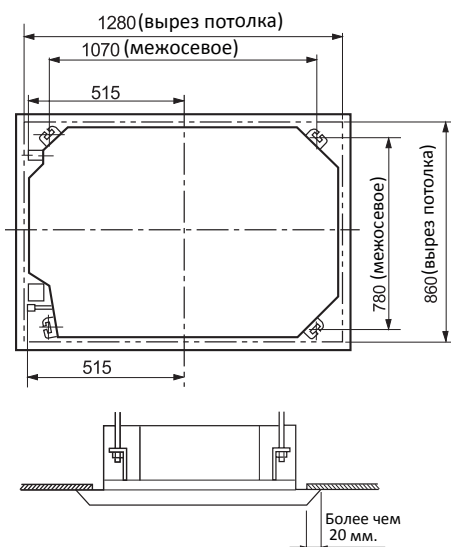

Примечание:

Декоративная панель должна полностью закрывать вырез, сделанный под внутренний блок, поэтому размер отверстия в потолке должен быть меньше с каждой стороны декоративной панели, как минимум на 20 мм.

Внутренний блок	Декоративная панель
AB09CS1ERA AB12CS1ERA AB18CS1ERA	PB-700IB
AB24ES1ERA AB28ES1ERA AB36ES1ERA AB48ES1ERA	PB-950JB
AB60CS1ERA	PB-1340IB

Установка кондиционера

Фреоновые трубы (Для подключения фреонопровода к внешнему блоку см. руководство по монтажу внешнего блока.)

- Внешний блок приходит заправленный фреоном
- Изучите рисунок ниже перед тем как приступить к работе
- Конус трубы под гайку должен быть выполнен в соответствии с таблицей 1.
- Смажьте конус фреоновым маслом с обеих сторон. Поверните гайку в контакте с трубой 3-4 раза.
- Степень затяжки гайки указана в таб. 1 (при большем усилии можно повредить гайку, при меньшем возможна утечка.)
- Проверьте соединение на утечку. Изолируйте его как показано на рисунке ниже.
- Изолируйте швы теплоизоляции на гайке газовой трубы



Таблица №1

Размер трубы	Усилие затяжки (144~176kgf.cm)	A(мм)	Вид общий
φ 6.35	1420~1720N.cm (144~176kgf.cm)	8.3~8.7	
φ 9.52	3270~3990N.cm (333~407kgf.cm)	12.0~12.4	
φ 15.88	6180~7540N.cm (630~770kgf.cm)	18.6~19.0	
φ 19.05	9720~11860N.cm (990~1210kgf.cm)	22.9~23.3	

Монтаж дренажных магистралей

Монтаж дренажных труб.

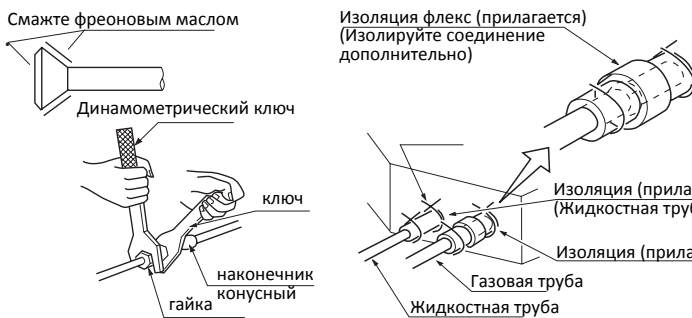
- Диаметр присоединяемой трубы должен быть больше, чем труба блока (блок Ф25, магистраль Ф32)
- Наименьший уклон не должен быть меньше, чем 1/100
- По длине магистрали не должно быть прогибов
- Для соблюдения уклона и линейности магистрали крепления следует располагать не реже 1-1,5 м.

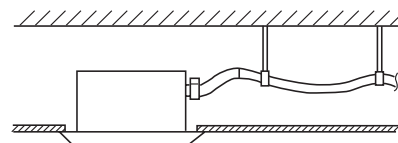
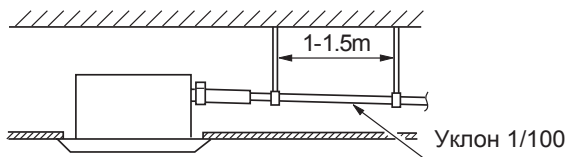

- Используйте специальные хомуты и патрубки прилагаемые в комплекте поставки. Наденьте патрубок на дренажную трубку блока и стяните соединение хомутом. При затяжке хомута оставьте болт на 4 мм.
- Изолируйте дополнительно стыки герметиком или используйте полипропиленовые трубы горячей пайки.

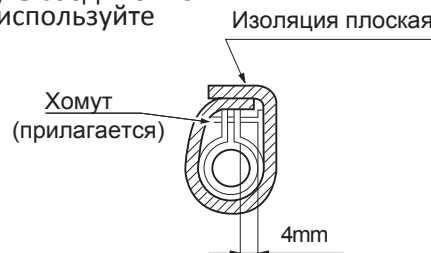
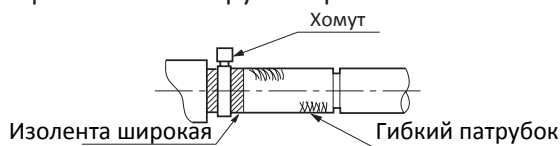

Рекомендации подвеса дренажной трубы >

- Высота ступени после выхода из блока не более 280 мм.
- Расстояние от блока до колена по горизонтали 300 мм.

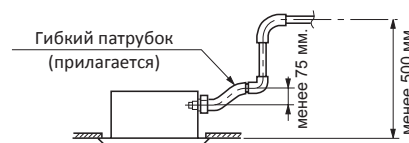
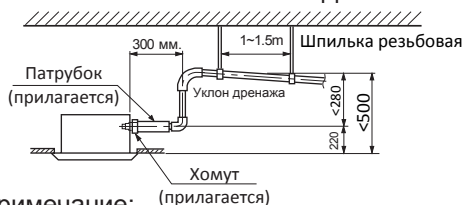

Примечание: (прилагается)

- Изгиб дренажного патрубка не должен превышать 75 мм. и не следует перегибать патрубок.
- Если вы объединяете несколько сливных магистралей, устанавливайте тройники ниже уровня выходного патрубка блока.

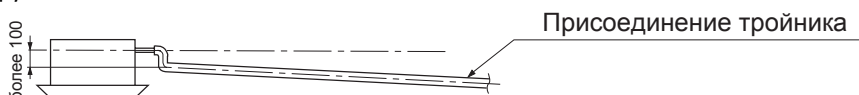

После монтажа всех дренажных магистралей, следует проверить их на герметичность путем пролива их водой. При разветвленной дренажной сети, следует провести опрессовку соединительных швов магистрали с водой под давлением.

(2) Следет обратить внимание на места присоединений к блоку во время запуска системы в работу.

Установка кондиционера

-
-
-
-
-
-
-
-
-
-

1200

1 2

5

10

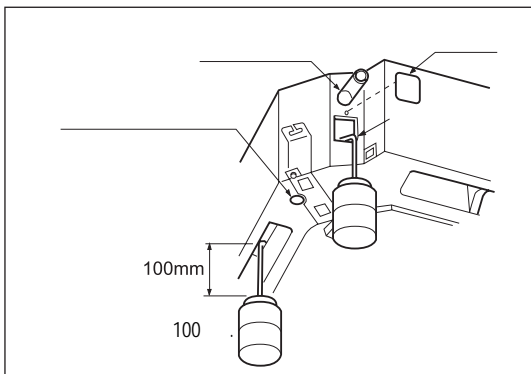
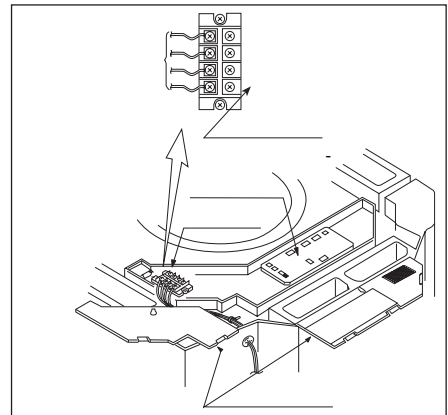
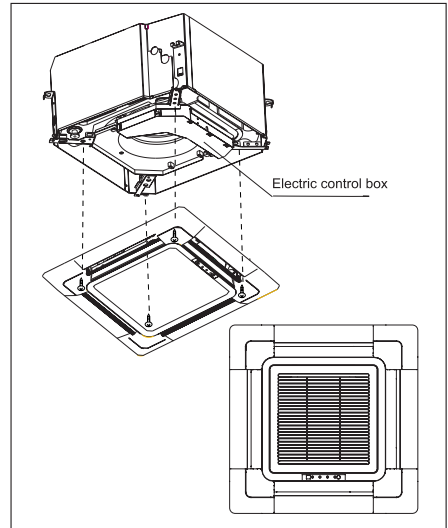

AB09CS1ERA
 AB12CS1ERA
 AB18CS1ERA
 AB24ES1ERA

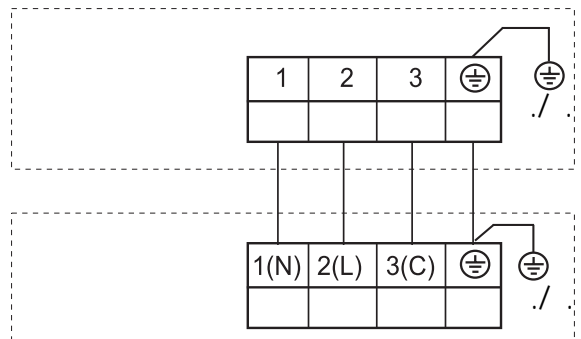

Установка кондиционера

AB28ES1ERA AB36ES1ERA AB48ES1ERA AB60CS1ERA

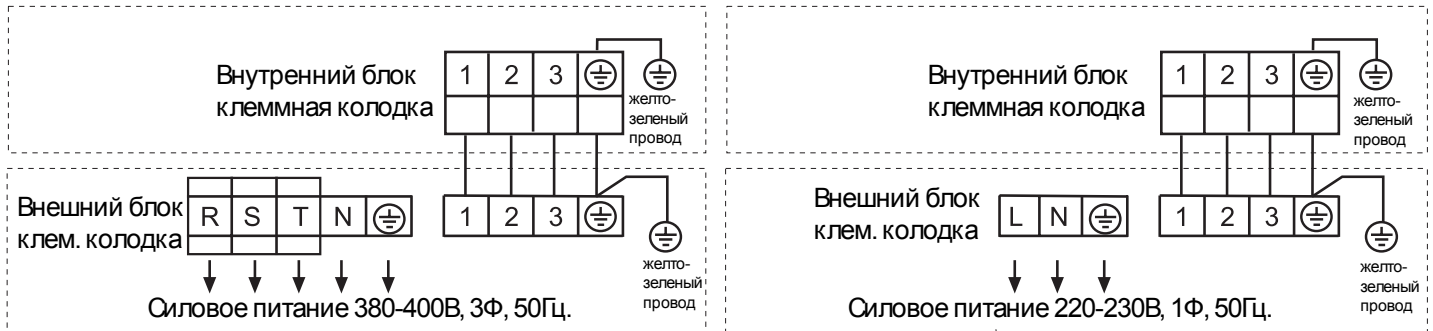

Электроподключения

- Все материалы для электромонтажа должны отвечать требованиям действующих стандартов по ГОСТ и ПУЭ
- Используйте только провода с медными жилами.
- При подключении блоков пользуйтесь электро-схемами.
- Все работы должны выполняться квалифицированными специалистами.
- Общий автомат должен обесточивать всю систему.
- Для подготовки спецификации электроматериалов для монтажа обратитесь к руководству по установке.
- Присоединение блока
Откройте крышку (1), пропустите провода через отверстие в корпусе блока и уплотнительный манжет А. Вставьте манжет в корпус блока и произведите расключение на клеммной колодке.
После расключения проверьте плотность установки манжета и уплотнительной вставки (12)
- Затем закройте крышки (1) и (2).

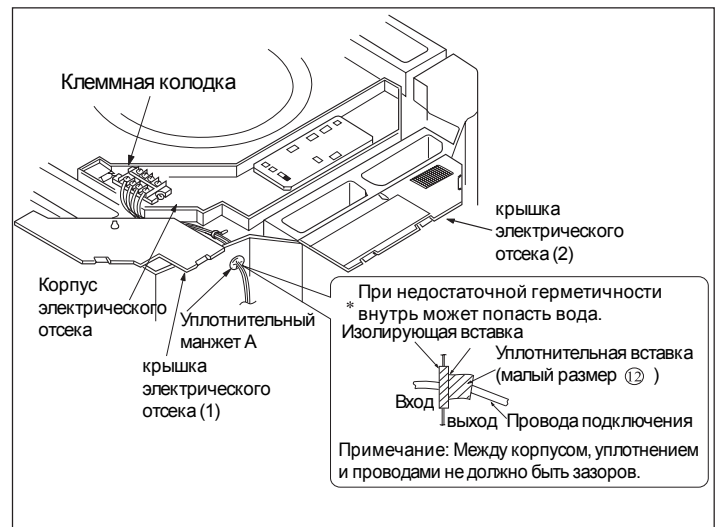

⚠ Предупреждение

Следует обратить особое внимание при монтаже клеммной колодки:
Не следует использовать не стандартные провода (плохой контакт может привести к нагреву и короткому замыканию)
Монтируйте концы проводов как показано на рисунке:



Пример подключения

При электроподключении внешнего блока, пожалуйста прочтите инструкцию по установке.

Примечание: Все электрические подключения выполнить с учетом норм и правил ПУЭ РФ.

После установки обратите особое внимание на следующие проверки:

Пункт проверки	Возможные признаки некачественного монтажа	Проверено
Блок закреплен прочно?	Блок перекошен, вибрирует или шумит.	
Утечка газа имеется?	Это покажет замер давления.	
Хорошо ли выполнена изоляция?	Видимое запотевание или утечки воды.	
Качественно ли выполнен дренаж?	Видимое запотевание или утечки воды.	
Подключенное силовое питание соответствует номиналу?	Выход из строя элементов или подгорание контактов.	
Подключение по трубам и проводам соответствует?	Выход из строя элементов или сгорание элементов.	
Правильно смонтировано защитное заземление?	При касании блока или труб бьет током.	
Сечение провода правильное?	Заметны следы перегрева проводов.	
Есть ли какие-либо преграды перед воздушным потоком внутреннего или внешнего блока?	Это может быть причиной недостаточного охлаждения	
Дозаправка блока выполнена в соответствии с длиной магистрали?	Возможно обмерзание труб и узлов холодильного контура, недостаточная мощность охлаждения.	

Внимание: По окончании монтажа убедитесь в отсутствии утечек фреона.

Установка кондиционера

Подключение наружного блока

1. Снимите крышку электрического отсека наружного блока. Внешний вид и схема электрической цепи кондиционера могут быть изменены без предупреждения, без ухудшения потребительских свойств изделия
2. Подключите соединительные провода к контактам так, чтобы цифры указанные на контактах внутреннего и наружного блоков совпадали

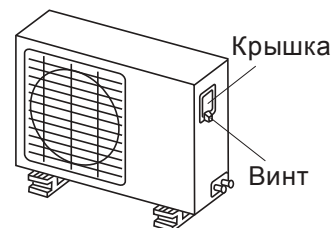

Вакуумирование холодильного контура

Продолжительность процесса вакуумирования составляет не менее 15 мин. По окончании процесса, давление, пока зываемое вакуумметром, должно достичь - 760 мм рт. ст. (-1,0x105 Па).

После завершения откачки полностью закройте вентиль Lo и выключите вакуумный насос. Проконтролируйте показания манометра, стрелка не должна отклоняться от значения достигнутого после остановки вакуумного насоса. Повышение давления свидетельствует о наличии негерметичности в системе. В данном случае необходимо найти и устранить негерметичность в системе и повторить процесс вакуумирования.

Чтобы атмосферный воздух не попал в систему после вакуумирования при отсоединении шлангов, создайте избыточное давление, открыв запорный вентиль жидкостной трубы (тонкая) на несколько секунд. Убедитесь, что давление на манометре, превышает атмосферное давление. Отключите шланг от системы.

ВАЖНО!

Наличие в холодильном контуре влаги или воздуха приводит к нежелательным последствиям негативного характера. Поэтому необходимо проверить внутренний блок и фреоновый трубопровод на наличие утечек, и полностью удалить из системы влагу, воздух и другие неконденсирующиеся примеси.

Схема присоединения вакуум насоса к внешнему блоку



Установка кондиционера

Рекомендации по опрессовке системы

Проведение операции под давлением

1. Откройте на 1/2 оборота жидкостной вентиль на внешнем блоке. Контролируйте давление по манометру до 3 кгс/см² и закройте вентиль
2. Убедитесь, что в течении 3-х минут давление остается неизменным.
3. При помощи течеискателя для R410A проверьте все вальцовочные соединения, а также места пайки и газовый фон внутри теплоизоляции.
4. Если утечек не обнаружено откройте жидкостной вентиль для получения максимально возможного давления фреона при данной температуре окружающей среды и вновь закройте вентиль.
5. Выполните действия пп.3 и оставте систему под давлением на 1 час. Убедитесь, что стрелка манометра не поменяла своего положения за это время.
6. Если все предыдущие операции прошли успешно, то откройте сначала жидкостной, а затем газовый вентиль.

Внимание!

Переход к следующему этапу возможен только при отсутствии падения давления.

Тестовый запуск системы

Полностью откройте штоки вентилях жидкостной и газовой труб и аккуратно закрутите их крышки. Перед окончательной затяжкой крышек-заглушек на запорных вентилях рекомендуется при помощи течеискателя убедиться в отсутствии утечек в этой зоне. Тестовый запуск рекомендуется выполнять в режиме охлаждения для правильного распределения фреонового масла в контуре при первом пуске. Температурную уставку на пульте при этом следует установить на минимальное значение. После выхода системы на режим, дайте ей поработать 10 минут и переключите в режим теплового насоса. При этом уставку на пульте установите на максимальное значение температуры. Рекомендуется контролировать давление в системе при помощи манометрической станции:

- В режиме охлаждения при помощи шкалы Lo (голубой манометр)
- В режиме нагрева используйте шкалу Hi (красный манометр)
- Следует так же использовать шланги соответствующих цветов, так как они рассчитаны на разные пределы давлений. Перед завершением работ следует произвести заключительную проверку на утечку на высоком давлении при работе системы в тепловом режиме. (См. пп.3)

Параметры работы блока следует аккуратно занести в таблицу карты контрольных замеров.

Заполнение карты контрольных замеров при пуске системы кондиционирования является гарантией соблюдения технологии монтажа холодильного оборудования.

Установка кондиционера

ПАРАМЕТРЫ, ИЗМЕРЯЕМЫЕ ВО ВРЕМЯ ТЕСТОВОГО ЗАПУСКА

Во время тестового запуска необходимо измерять следующие параметры:

- 1) Напряжение и рабочий ток
- 2) Давления:
 - на выходе;
 - на входе.
- 3) Температуры:
 - воздуха (или воды) за конденсатором и за испарителем;
 - воздуха (или воды) перед конденсатором и испарителем;
 - температуру парообразного хладагента после компрессора ;
 - температуру парообразного хладагента перед компрессором ;
 - температуру жидкого хладагента перед вентилем ,регулирующим давление и
- 4) расход холодильного агента , поступающего в испаритель (перед терморегулирующим вентилем).

Рис. 8.1. Измеряемые параметры и применяемые приборы

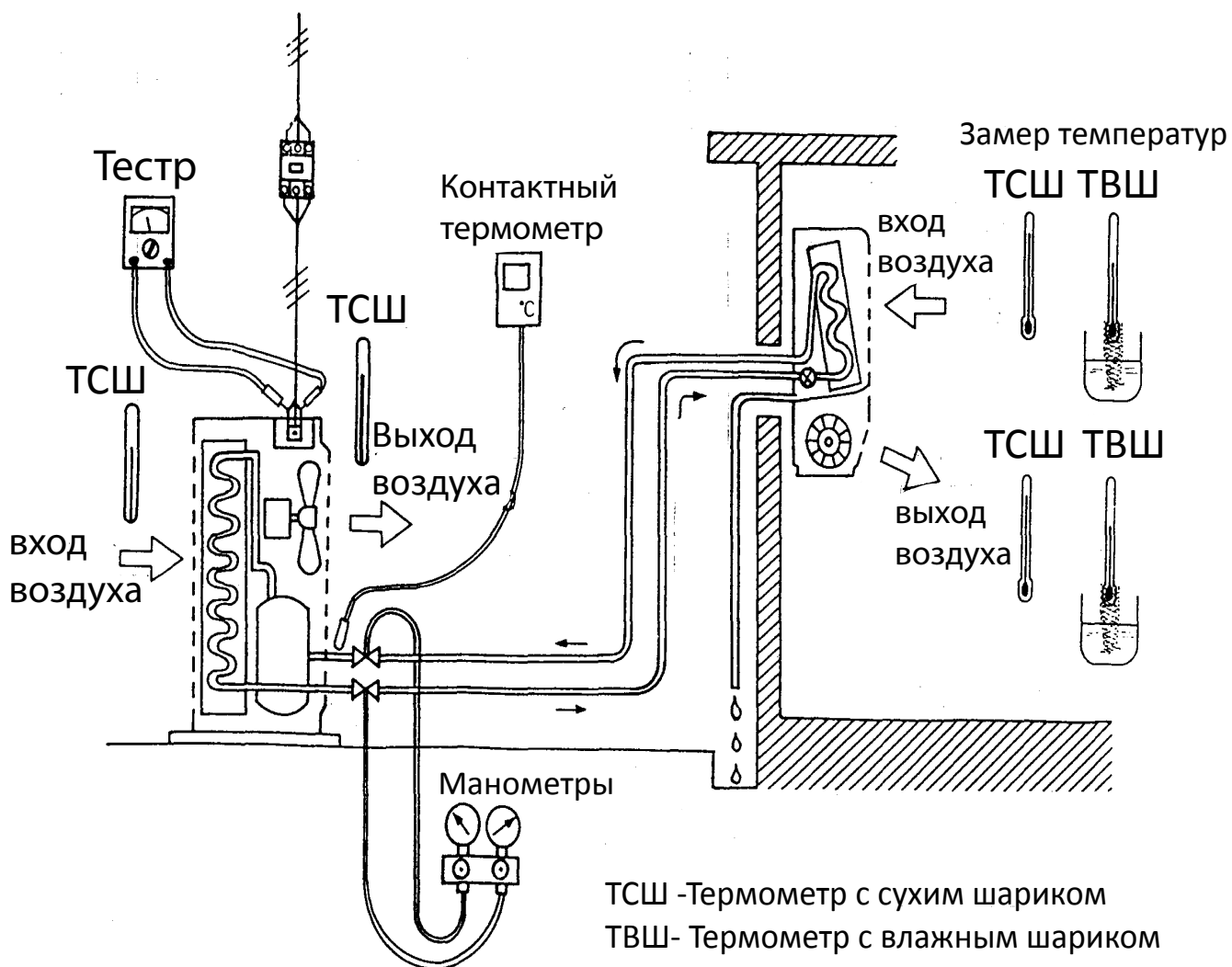

Установка кондиционера

Карта контрольных замеров.

Модель	Дата
Заводской №	Фамилия контролера

1. Замеры перед включением

№ п/п	Параметр	Норма	Фактически
1	Сопротивление изоляции	Более 1 Мом	
2	Напряжение питания	Номинальное +/- 10 %	
3	Время контроля максимального давления (час) в стационарном режиме	1 час (см. инструкцию по установке)	
4	Показания вакуумметра (мм Hg) в процессе вакууммирования	755 мм Hg - более 15 минут (см.инструкцию по установке)	

2. Замеры в процессе работы ¹

№ п/п	Параметр	Ед. измер.	При первом пуске	Через 1 час работы	После 3-х суток работы	
(1)	Напряжение	В				
(2)	Рабочий ток	А				
(3)	Давление нагнетания	кгс/см ²				
	(Давление конденсации)					
(4)	Давление всасывания	кгс/см ²				
	(Давление испарения)					
(5)	Температура конденсирующей среды (воздух, вода)	Вход	ТСШ	°С		
		Выход	ТСШ	°С		
(6)	Температура испаряющей среды (воздух, вода)	Вход	ТСШ	°С		
			ТВШ	°С		
		Выход	ТСШ	°С		
			ТВШ	°С		
	Разность температур					
(7)	Температура парообразного хладагента перед компрессором (на входе в наружный блок)	°С				
(8) ²	Температура парообразного хладагента после компрессора	°С				
(9)	Температура жидкого хладагента перед капиллярной - трубкой (перед терморегулирующим вентилем)	°С				
(10)	Температура насыщения пара при давлении нагнетания (3)	°С				
(11)	Температура насыщения пара. при давлении всасывания (4)	°С				
(12)	Степень перегрева ((7) - (11))	°С				
(13)	Степень переохлаждения ((10) - (9))	°С				

¹ Таблицу «Замеры» необходимо заполнять при первом пуске, через 1 час работы и после трех суток работы.

² ** Для систем кондиционирования холодопроизводительностью менее 7 кВт замеры по п.п.8 и 9 производятся в случае, если правильность функционирования системы вызывает сомнение.

Возможные неполадки

Проблема	Возможная причина
Кондиционер не включается	Плохое соединение с розеткой Отсутствие электричества
Недостаточное охлаждение или обогрев	Настройки пульта управления выполнены недолжным образом (неправильно выставлена желаемая температура) Загрязнен воздушный фильтр.
Недостаточное охлаждение	Убедитесь что в помещении отсутствуют дополнительные источники тепла. Не допускайте попадание прямых солнечных лучей в помещение (используйте шторы или жалюзи)
В процессе охлаждения происходит автоматическое переключение на режим вентиляции	Автоматическое переключение с режима охлаждения на режим вентиляции происходит для предотвращения обмерзания испарителя внутреннего блока
В режиме обогрева от наружного блока исходит пар или стекает вода	Эти явления могут возникать в процессе оттайки для удаления наледи на наружном блоке кондиционера. Во время работы или остановки возможен свистящий или булькающий (перетекающий) шум.
Шум во время работы или остановки кондиционера	В первые несколько минут после запуска компрессора этот шум более значительный. (Этот шум исходит от хладагента, находящегося в системе.) Во время работы возможен – шум потрескивание. Этот шум вызван расширением или сокращением пластмассовый частей корпуса из-за температурных изменений.
Кондиционер не включается повторно после отключения	После остановки кондиционера последующее включение компрессора возможно только по истечении трехминутной задержки. Пожалуйста, подождите три минуты.
Неприятный запах из блока	Блок может поглощать запахи от мебели, продуктов, сигарет и затем вновь возвращать их в помещение (выполнить обслуживание блока).

Гарантийное и послегарантийное сервисное обслуживание

По всем вопросам гарантийного и послегарантийного сервисного обслуживания или приобретения дополнительных принадлежностей просим обращаться к вашему продавцу, у которого вы приобрели это изделие, или к авторизованному партнеру, или в один из авторизованных сервисных центров Хайер.

Во избежание лишних неудобств мы предлагаем вам до начала использования изделия внимательно ознакомиться с Инструкцией по эксплуатации.

Удовлетворение требований потребителя по окончании гарантийного срока производится в соответствии с действующим законодательством.

Технические характеристики

Инверторная модель			AB12CS1ERA(S)	AB18CS1ERA(S)	AB24ES1ERA(S)	AB36ES1ERA(S)	AB48ES1ERA(S)
Мощность	Охлаждение	кВт (мин.~макс.)	3.50(0.9~4.5)	5(1.8~5.8)	6.5(2~7.3)	9.5(2.2~11.2)	12.1(6.0~14.1)
	Обогрев	кВт (мин.~макс.)	3.7(1~4.8)	5.2(2~6.5)	7.1(2.5~8)	10.1(2.5~11.8)	13.0(6.0~16.0)
Энергопотребление	Охлаждение	кВт (мин.~макс.)	1.06(0.28~1.65)	1.53(0.55~2)	2.02(0.5~2.6)	2.49(0.5~3.8)	4.02(2.0~6.0)
	Обогрев	кВт (мин.~макс.)	0.99(0.28~1.65)	1.52(0.6~2)	1.91(0.5~2.6)	2.8(0.5~3.8)	4.0(2.0~6.0)
Электропитание		Ф/В/Гц	1/230/50/60	1/230/50/60	1/230/50/60	1/230/50/60	1/230/50/60
EER/COP		Вт/Вт	3.31/3.71	3.26/3.42	3.23/3.72	3.21/3.61	3.01/3.25
SEER/SCOP		Вт/Вт	5.6/3.8	5.6/3.4	5.2/3.8	5.2/3.8	/
Класс энергосбережения (Охлаждение/Обогрев)			A+/A	A+/A	A/A	A/A	B/C
Расход воздуха (высокий/средний/низкий)		м3/ч.	620/520/450	700/620/500	1300/1100/870	1600/1450/1300	1600/1450/1300
Уровень шума (высокий/средний/низкий)		дБ/(А)	53/49/45	55/50/47	59/57/52	62/60/57	/
Уровень звукового давления (высокий/средний/низкий)		дБ/(А)	40/36/32	42/37/35	46/44/39	49/47/44	49/47/44
Размеры (Ш x Г x В)		мм.	570/570/260	570/570/260	840/840/240	840/840/290	840/840/290
Размеры в упаковке (Ш x Г x В)		мм.	718/680/380	718/680/380	930/930/330	930/930/390	930/930/390
Вес/Вес в упаковке		кг.	18.5/23	18.5/23	26.8/32.6	38/45	38/45
Декоративная панель	Модель		PB-700IB	PB-700IB	PB-950IB	PB-950IB	PB-950IB
	Размеры (ШxГxВ)	мм.	700/700/60	700/700/60	950/950/60	950/950/60	950/950/60
	Размеры в упаковке (ШxГxВ)	мм.	740/750/115	740/750/115	985/985/115	985/985/115	985/985/115
	Вес/Вес в упаковке	кг.	2.8/4.8	2.8/4.8	4.2/6.3	4.2/6.3	4.2/6.3
Модель внешнего блока			1U12BS2ERA(S)	1U18FS2ERA(S)	1U24GS1ERA(S)	1U36HS1ERA(S)	1U48LS1ERA(S)
Электропитание		Ф/В/Гц	1/230/50	1/230/50	1/230/50/60	1/230/50/60	1/230/50/60
Расход воздуха		м3/ч.	2000	2200	3000	3500	4200
Уровень шума		дБ/(А)	61/56/52/49	63/60/57/54	68	69	70
Уровень звукового давления (высокий/средний/низкий)		дБ/(А)	51/46/42/39	53/50/47/44	57	58	58
Размеры (Ш x Г x В)		мм.	780/245/540	810/288/688	860/308/730	948/340/840	1008/410/830
Размеры в упаковке (Ш x Г x В)		мм.	930/340/614	949/406/745	995/420/815	1040/430/1000	1130/490/930
Вес/Вес в упаковке		кг.	32/35	43/45.5	49/52	65/74	82/93
Тип компрессора			Rotary	Twin Rotary	Rotary	Rotary	Rotary
Хладагент			R410A	R410A	R410A	R410A	R410A
Диаметр жидкостной трубы		мм.	6,35	6,35	9,52	9,52	9,52
Диаметр газовой трубы		мм.	9,52	12,7	15,88	15,88	19,05
Максимальная длина трубы		м.	15	25	25	30	50
Макс. Перепад высот между внутренним и наружным		м.	10	15	15	20	30
Рабочая температура (Мин-Макс)	Охлаждение	°C	18~43	18~43	-10~46	-10~46	-10~46
	Обогрев	°C	-15~24	-15~24	-15~24	-15~24	-15~24

Инверторная модель			AB48ES1ERA(S)	AB60CS1ERA(S)	AB60CS1ERA(S)
Мощность	Охлаждение	кВт (мин.~макс.)	12.1(6.0~14.1)	15.3(4.0~16.5)	15.3(4.0~16.5)
	Обогрев	кВт (мин.~макс.)	13.0(6.0~16.0)	16.3(4.0~17.5)	16.3(4.0~17.5)
Энергопотребление	Охлаждение	кВт (мин.~макс.)	4.02(2.0~6.0)	5.06(2.0~6.5)	5.06(2.0~6.5)
	Обогрев	кВт (мин.~макс.)	4.0(2.0~6.0)	5.07(2.0~6.5)	5.07(2.0~6.5)
Электропитание		Ф/В/Гц	1/230/50/60	1/230/50	1/230/50
EER/COP		Вт/Вт	3.01/3.25	3.02/3.21	3.02/3.21
SEER/SCOP		Вт/Вт	/	/	/
Класс энергосбережения (Охлаждение/Обогрев)			B/C	B/C	B/C
Расход воздуха (высокий/средний/низкий)		м3/ч.	1600/1450/1300	1980/1750/1500	1980/1750/1500
Уровень шума (высокий/средний/низкий)		дБ/(А)	/	/	/
Уровень звукового давления (высокий/средний/низкий)		дБ/(А)	49/47/44	49/44/42	49/44/42
Размеры (Ш x Г x В)		мм.	840/840/290	1230/840/280	1230/840/280
Размеры в упаковке (Ш x Г x В)		мм.	930/930/390	1325/920/370	1325/920/370
Вес/Вес в упаковке		кг.	38/45	46/53	46/53
Декоративная панель	Модель		PB-950IB	PB-1340IB	PB-1340IB
	Размеры (ШxГxВ)	мм.	950/950/60	1340/950/80	1340/950/80
	Размеры в упаковке (ШxГxВ)	мм.	985/985/115	1400/995/115	1400/995/115
	Вес/Вес в упаковке	кг.	4.2/6.3	8.4/12	8.4/12
Модель внешнего блока			1U48LS1ERB(S)	1U60IS1ERA(S)	1U60IS1ERB(S)
Электропитание		Ф/В/Гц	3/400/50/60	1/230/50/60	3/400/50/60
Расход воздуха		м3/ч.	4200	6500	6500
Уровень шума		дБ/(А)	70	70	70
Уровень звукового давления (высокий/средний/низкий)		дБ/(А)	58	59	59
Размеры (Ш x Г x В)		мм.	1008/410/830	948/340/1250	948/340/1250
Размеры в упаковке (Ш x Г x В)		мм.	1130/490/930	1095/410/1400	1095/410/1400
Вес/Вес в упаковке		кг.	82/93	96/106	96/106
Тип компрессора			Rotary	Rotary	Rotary
Хладагент			R410A	R410A	R410A
Диаметр жидкостной трубы		мм.	9,52	9,52	9,52
Диаметр газовой трубы		мм.	19,05	19,05	19,05
Максимальная длина трубы		м.	50	50	50
Макс. Перепад высот между внутренним и наружным		м.	30	30	30
Рабочая температура (Мин-Макс)	Охлаждение	°C	-10~46	-10~46	-10~46
	Обогрев	°C	-15~24	-15~24	-15~24

Технические характеристики

Модели с фиксированной частотой компрессора		AB48ES1ERA(S)	AB48ES1ERA(S)	AB60CS1ERA(S)	
Мощность	Охлаждение	кВт.	13,1	14,1	15,1
	Обогрев	кВт.	14,1	15,5	17,1
Энергопотребление	Охлаждение	кВт.	4,34	4,66	5
	Обогрев	кВт.	4,64	4,82	5,3
EER/COP		Вт/Вт	2,84/3,21	3,03/3,22	3,02/3,23
Класс энергосбережения (Охлаждение/Обогрев)			C/C	B/C	B/C
Расход воздуха (высокий/средний/низкий)		м3/ч.	1600/1450/1300	1600/1450/1300	1980/1750/1500
Уровень шума (высокий/средний/низкий)		дБ/(А)	50/48/46	50/48/46	49/44/42
Размеры (Ш x Г x В)		мм.	840x840x290	840x840x290	1230x840x280
Размеры в упаковке (Ш x Г x В)		мм.	930x930x390	930x930x390	1325x920x370
Вес/Вес в упаковке		кг.	38/45	38/45	46/53
Электропитание		Ф/В/Гц	1/230/50/60	1/230/50/60	1/230/50
Декоративная панель	Модель		PB-950JB	PB-950JB	PB-1340IB
	Размеры (ШxГxВ)	мм.	950x950x60	950x950x60	1340x950x80
	Размеры в упаковке (ШxГxВ)	мм.	985x985x115	985x985x115	1400x995x115
	Вес/Вес в упаковке	кг.	4.2/6.3	4.2/6.3	8.4/12
Модель внешнего блока			1U48LS1EAB(S)	1U48IS1EAB(S)	1U60IS1EAB(S)
Электропитание		Ф/В/Гц	3/400/50	3/400/50	3/400/50
Расход воздуха		м3/ч.	4200	6500	6500
Уровень шума		дБ/(А)	60	58	58
Размеры (Ш x Г x В)		мм.	1008x410x830	948x340x1250	948x340x1250
Размеры в упаковке (Ш x Г x В)		мм.	1130x490x930	1095x410x1400	1095x410x1400
Вес/Вес в упаковке		кг.	80/90	108/118	108/118
Тип компрессора			Rotary	SCROOL	SCROOL
Хладагент			R410A	R410A	R410A
Диаметр жидкостной трубы		мм.	9,52	9,52	9,52
Диаметр газовой трубы		мм.	19,05	19,05	19,05
Максимальная длина трубы		м.	50	50	50
Макс. Перепад высот между внутренним и наружным блоками		м.	30	30	30
Рабочая температура (Мин-Макс)	Охлаждение	°C	10~43	10~46	10~46
	Обогрев	°C	-7~24	-7~24	-7~24

Haier

Филиалы Изготовителя (код филиала Изготовителя указан на Изделии):

- A** «Haier Overseas Electric Co., Ltd.», Китай
Haier Group, Haier Industrial Park, No 1, Haier Road,
Hi-tech Zone, 266101, Qingdao, P.R. China
- B** Qingdao Haier Electronics, Co., Ltd
Haier Group, Haier Industrial Park, No 1, Haier
Road, Hi-tech Zone, 266101, Qingdao, P.R. China
- C** SHENZHEN MTC CO., LTD
31~32F A Xingheshiji bldg 3069 Caitian road
Futian district Shenzhen, P.R. China
- D** ООО Мегабалт, г. Калининград, Камская ул. 82

Изготовитель:

HAIER ELECTRICAL APPLIANCES CORP., LTD
«Хайер Электрикал Аплиансес Корп. Лтд.»

Адрес Изготовителя:

Haier Group, Haier Industrial Park, No 1, Haier Road, Hi-tech Zone,
266101, Qingdao, P.R. China

Хайер Индастриал Парк, Хайер Род, Хай-тех
Зоне, Циндао, 266101, КНР

Импортер:

ООО Торговая компания «Хайер Рус»

Адрес Импортера:

121099, Москва, Новинский б-р, д. 8, оф. 1601,
БЦ Лотте Плаза